

Montage

Plissé top-down

Cosiflor F2 / A028 / A029

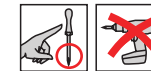

Bediening / Operation / Utilisation - plissé top-down

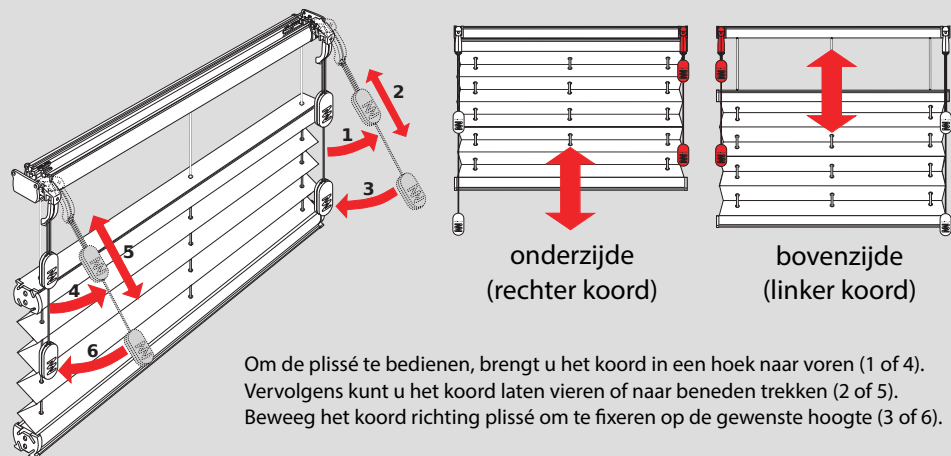

Om de plissé te bedienen, brengt u het koord in een hoek naar voren (1 of 4). Vervolgens kunt u het koord laten vieren of naar beneden trekken (2 of 5). Beweeg het koord richting plissé om te fixeren op de gewenste hoogte (3 of 6).

Veiligheidsvoorschrift / Safety / Sécurité

Neem dit veiligheidsvoorschrift a.u.b. in acht: Voor uw veiligheid!
For your own safety: Please follow the safety instructions!
Veuillez respecter la consigne de sécurité: Pour votre sécurité!

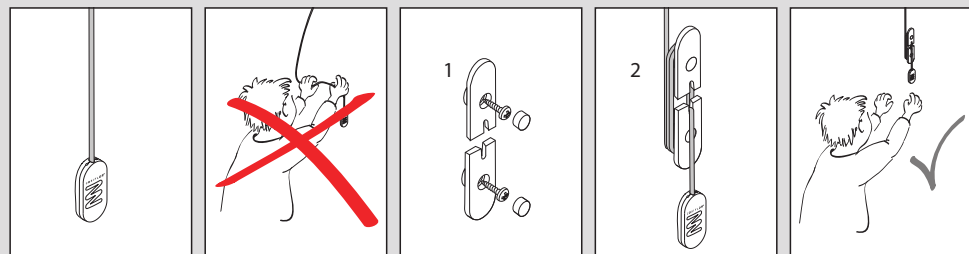

Bovenzijde montage Top fix mounting

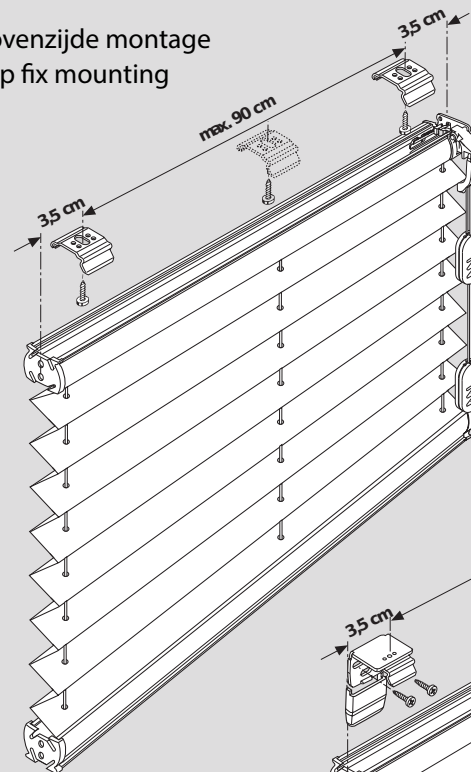

Weergegeven is een standaard plissé. Montage is gelijk bij top-down plissés.

Monteer beugels aan de uiteinden met het schroefgat op 3,5 cm vanaf de zijde van de plissé. Tussen twee beugels mag max. 90cm ruimte zitten.

Achterzijde montage Face fix mounting

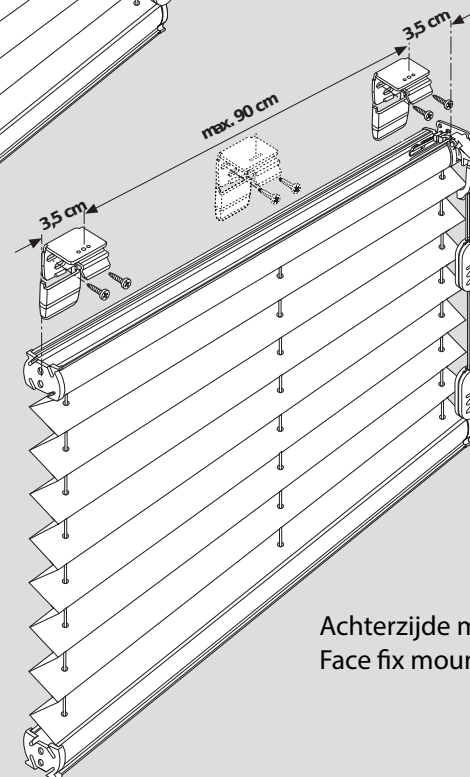

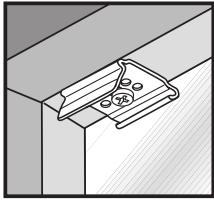

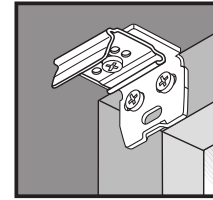
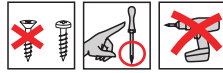

Bovenzijde montage
 (in vensternis / in de dag)
 Top fix mounting
 Dans la feuillure



Achterzijde montage
 (op vensternis / op de dag)
 Face fix mounting
 Avec equerre de fixation



Montage
 Fitting
 Montage

Positie schroefgat bij: Plissé  Honingraatstof 

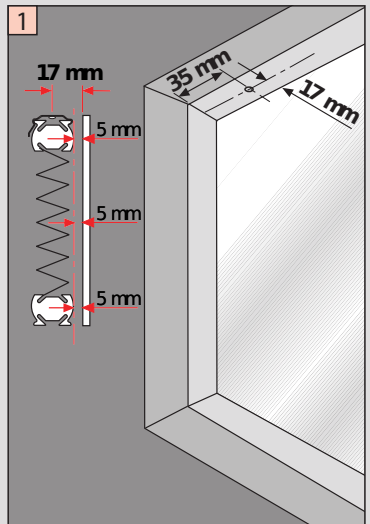
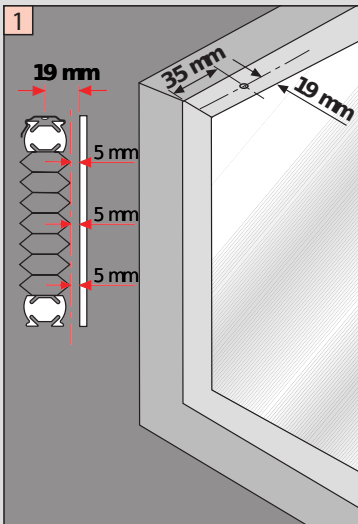
1  

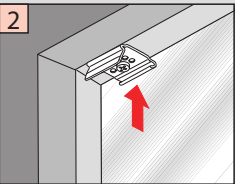
2 

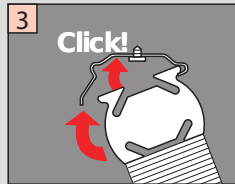

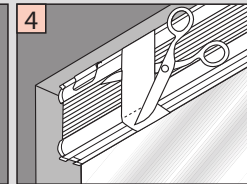
3  **Click!**

4 

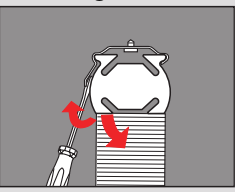
Demontage / Disassembly / Demontage



Montage
 Fitting
 Montage

Plissé  & Honingraatstof 

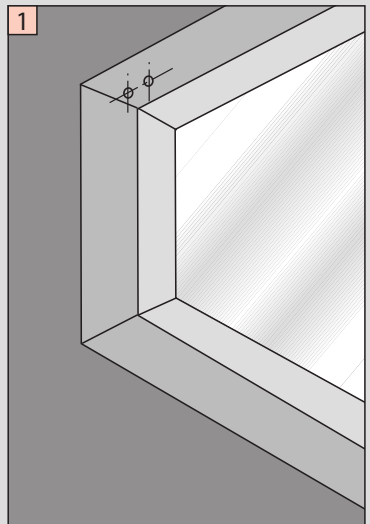
1 

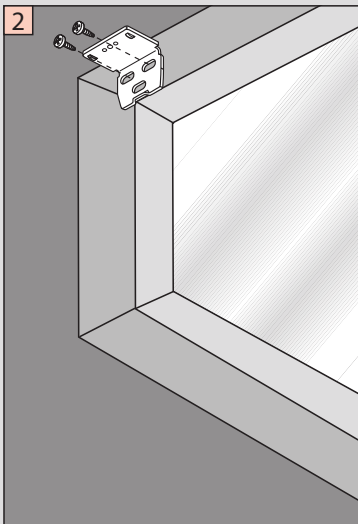
2 

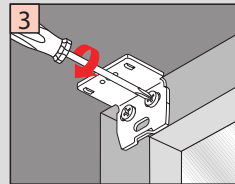
3 

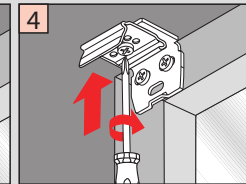
4 

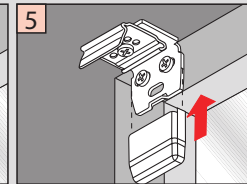
5 

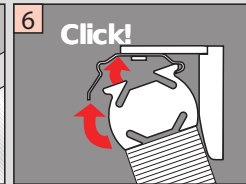
6  **Click!**

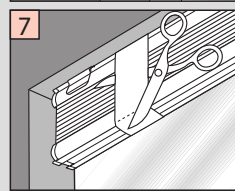
7 

Demontage / Disassembly / Demontage

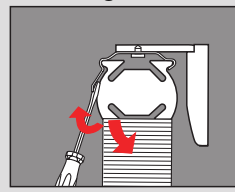

Montage van zijgeleiding (optioneel)
Side guide mounting (optional)
Montage de guidage latéral (en option)



Type A029



Op deze pagina ziet u in het rood een schietlood.
De stippelijng geeft dan ook aan, dat de zijde van
de montagebeugel loodrecht onder de zijde van
de onderrail van de plissé moet komen.

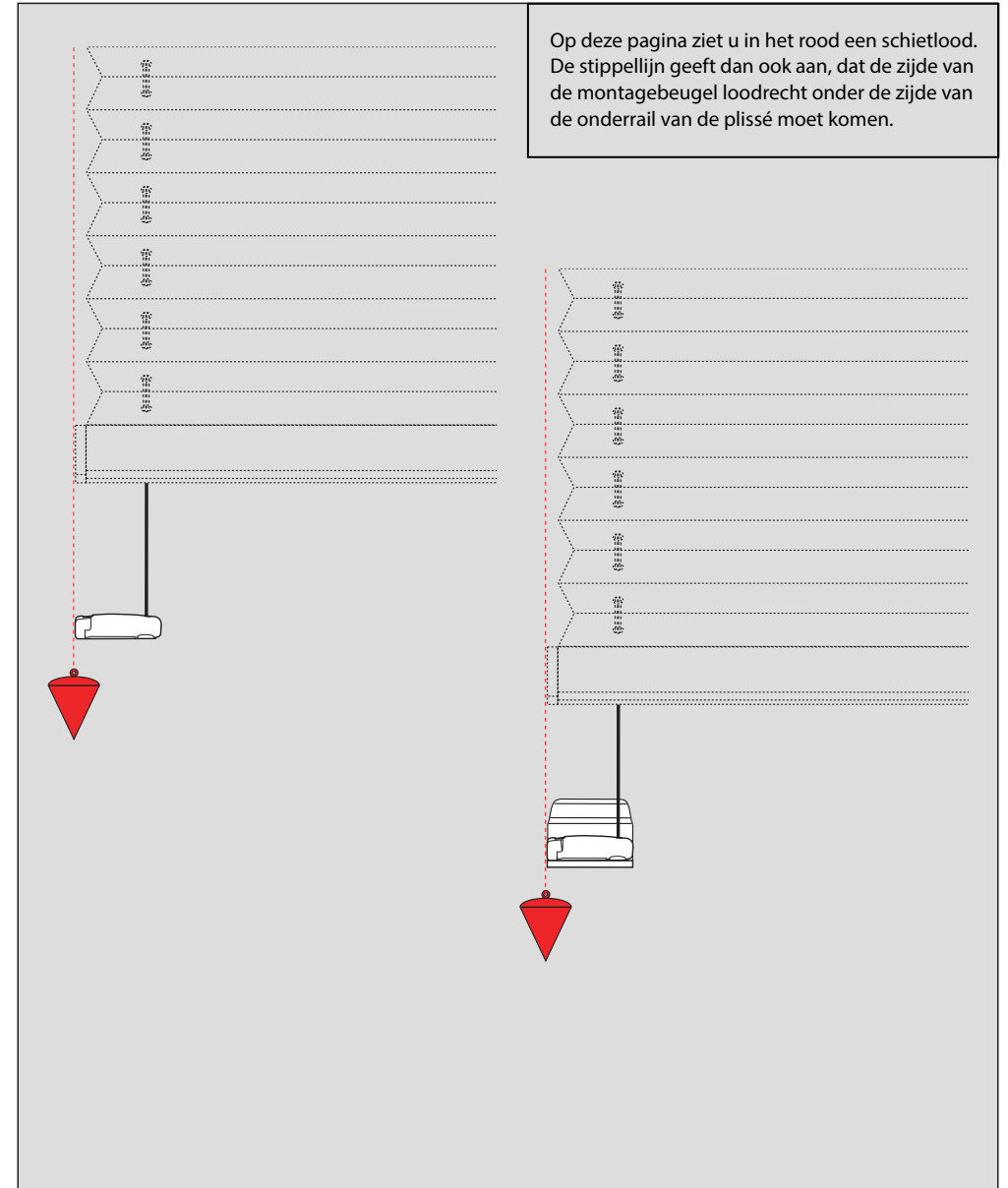

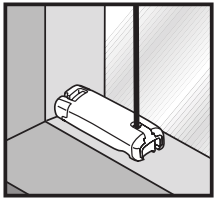

Bevestiging in de sponning (in-beugel)

Top fixing
Dans la feuillure

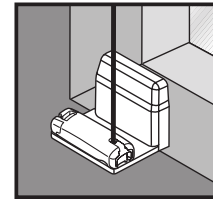



Bevestiging met hoeksteun (op-beugel)

Face fixing
Avec equerre de fixation



Montage
Fitting
Montage

Plissé  Honingraatstof 

1 17 mm
5 mm
5 mm
5 mm
15 mm
17 mm

1 19 mm
5 mm
5 mm
5 mm
15 mm
19 mm

2 **3** **4** **5**



6 **7** **8** **9**

10

Demontage / Disassembly / Demontage

1 **2** **3**

Montage
Fitting
Montage

Plissé  & Honingraatstof 

1 **2**

Uitlijning beugel met onderrail plissé

3 **4** **5** **6** **7**

8 **9** **10** **11** **12**

13

Demontage / Disassembly / Demontage

1 **2** **3**

Onderhoud

Afstoffen:

Plissés zijn makkelijk te reinigen. Onder normale omstandigheden kunt u volstaan met het regelmatig afstoffen met een plumeau.

Wassen*:

U kunt de meeste plissés ook wassen in warm water van max. 30°C met daarin een mild wasmiddel. Spoel de plissés goed af. Bij voorkeur met een douche. Breng de vouwen netjes terug in het gevouwen pakket en knijp voorzichtig de boven- en onderrail naar elkaar toe tot er geen water meer uit de plissé druppelt. Hang de plissé terug en laat in opgetrokken stand drogen, zodat de vouwen scherp blijven. Open en sluit de plissé een aantal keren tijdens het drogen om te voorkomen dat de vouwen aan elkaar gaan plakken.

Let op! Niet strijken.

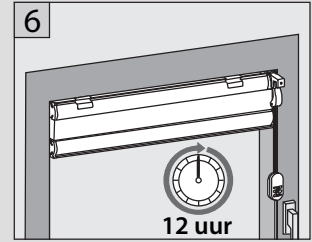
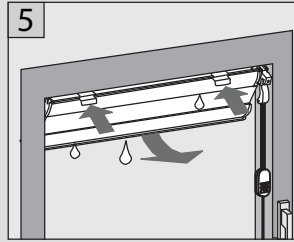
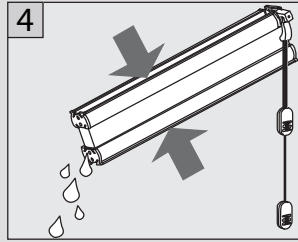
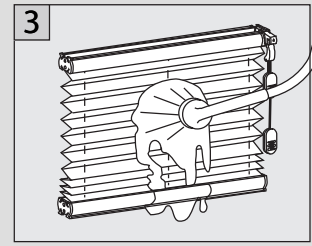
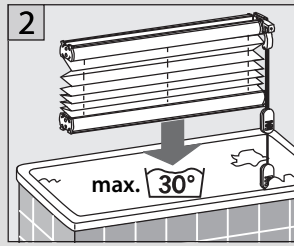
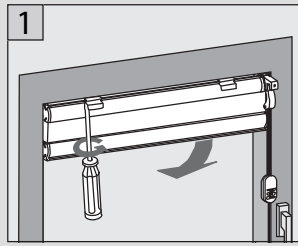

*Gemetalliseerde en verduisterende stoffen kunnen niet worden gewassen, maar alleen afgestoft. Neem voor advies contact met ons op.

Het gebruik van chemische, bijtende of blekende afwasmiddelen en ultrasone reinigingsmethoden raden we sterk af. Bij het gebruik ervan vervalt de garantie.

Droogtijd: De droogtijd is afhankelijk van temperatuur en luchtvochtigheid. Bij normale waarden bedraagt de droogtijd ongeveer 12 uur.

Aanvullende productinformatie

Gebruik

Om zo lang mogelijk plezier van uw plissés te hebben, is het belangrijk om een plissé regelmatig te gebruiken. Ook dient u de plissé af en toe en voor langere tijd helemaal op te trekken. Doet u dit niet, dan worden op termijn de vouwen van de plissé minder scherp en gaat de stof doorhangen.

Bovenstaande is speciaal van belang bij plissés die bloot staan aan hoge temperaturen, zoals bij ramen op het zuiden en daklichten.

Wassen van ramen en kozijnen

Gebruikt u voor het wassen van ramen en kozijnen geen bijtende of blekende middelen. Deze kunnen bij direct of indirect (condens) contact de plissé beschadigen.

Onvoldoende ventilatie kan condensvorming tot gevolg hebben. Houd dus rekening met voldoende afstand tussen raam en plissé (min. 5mm).

Vlekken als gevolg van condens of uitwerpselen van insecten vallen niet onder de garantie.

Buitengebruik

De plissés van Plissegordijnen.nl zijn alleen voor gebruik binnenshuis in verwarmde en goed geventileerde ruimtes.

Het gebruik buitenshuis en in ruimtes met een continu hoge luchtvochtigheid, zoals zwembaden, is niet mogelijk.

Bij gebruik buitenshuis kan geen aanspraak gemaakt worden op garantie.



Veiligheid

WAARSCHUWING:

- Kleine kinderen en peuters kunnen zich verstikken in loshangende koorden.
- Zorg dat kleine kinderen en peuters niet bij loshangende koorden kunnen komen.
- Zorg dat een wieg, box of ander meubilair niet te dicht bij koorden in de buurt staan.